

BELL206B Jetranger III JA6137

BELL206B 機体データ

搭載量/Useful load: 250kg~450kg
巡航速度/Cruising speed: 180~220km/h
乗客数/Passenger: 4
航続時間/Endurance: 2.5~3h
エンジン/Engine: アリソン 250-C20BorJ

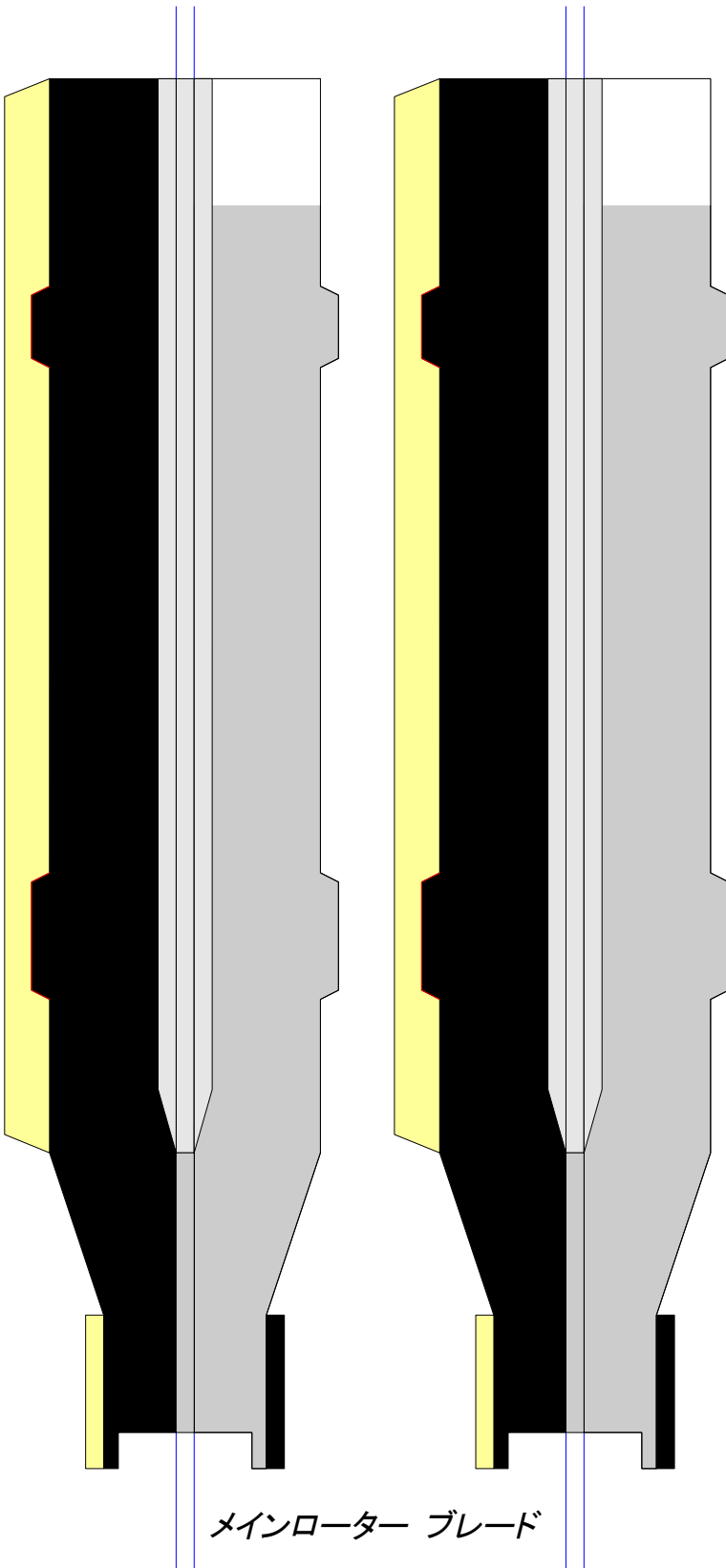

メインローター ブレード

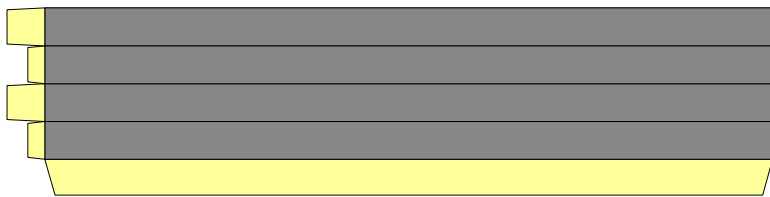

メインローター マスト

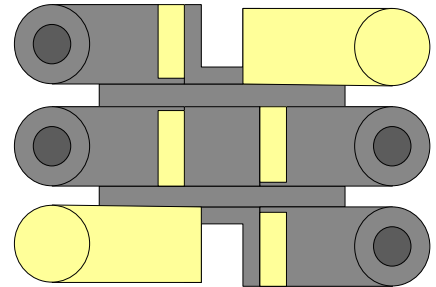

メインローターハブ

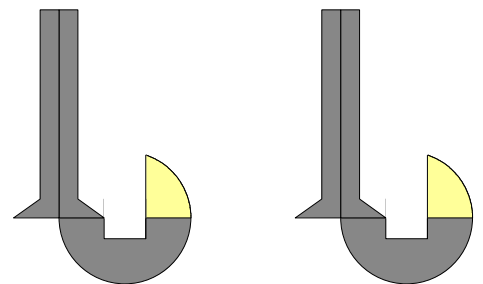

スワッシュプレート

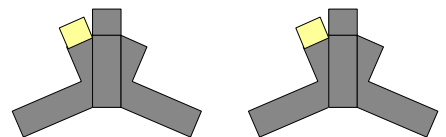

ピッチホーン

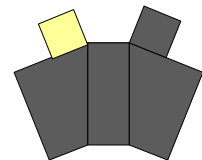

抜け止め

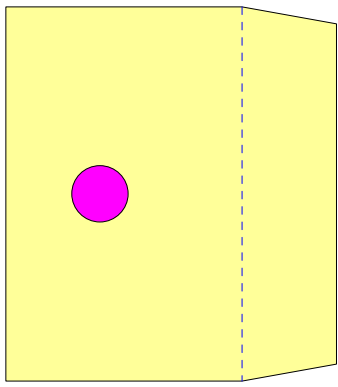

のりしろ 1

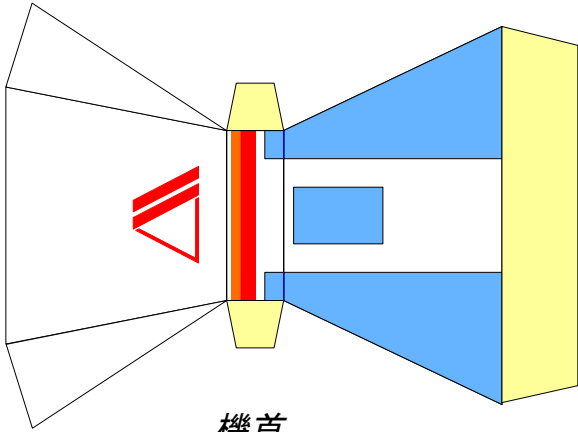

機首

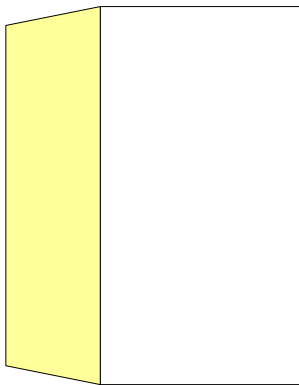

キャビン後方 床

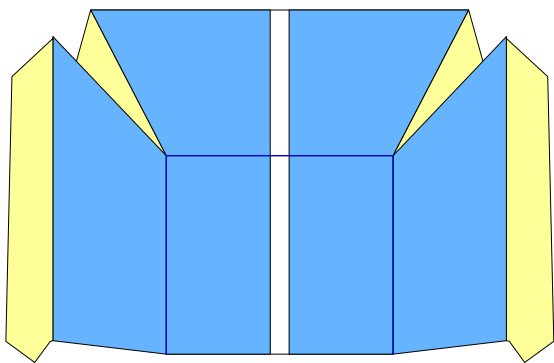

ウインドシールド

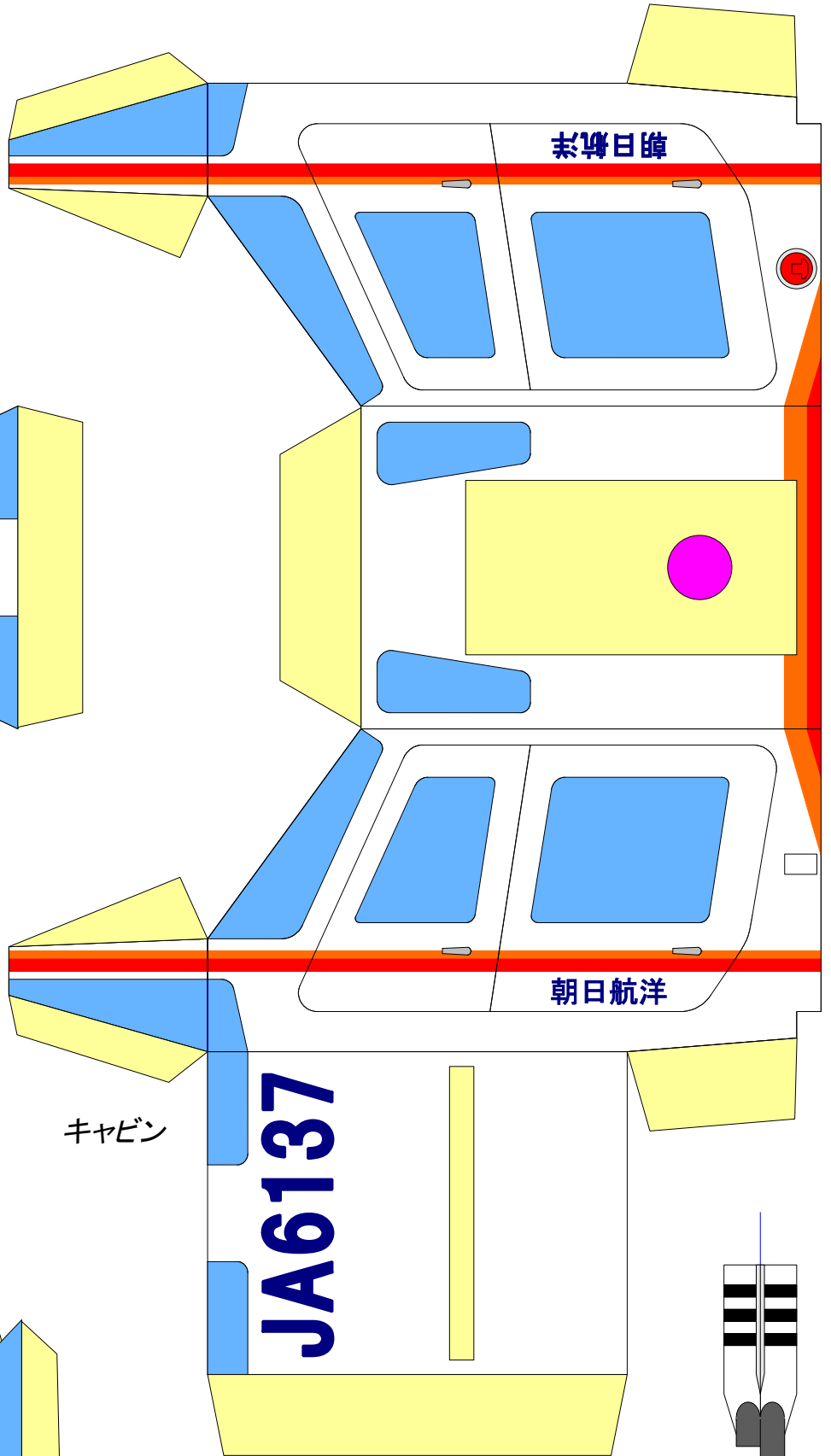

キャビン

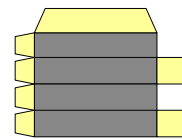

テールローター ドライブ

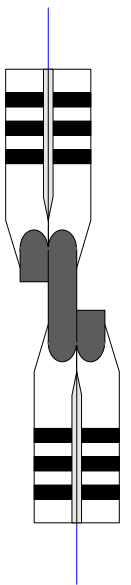

テールローター

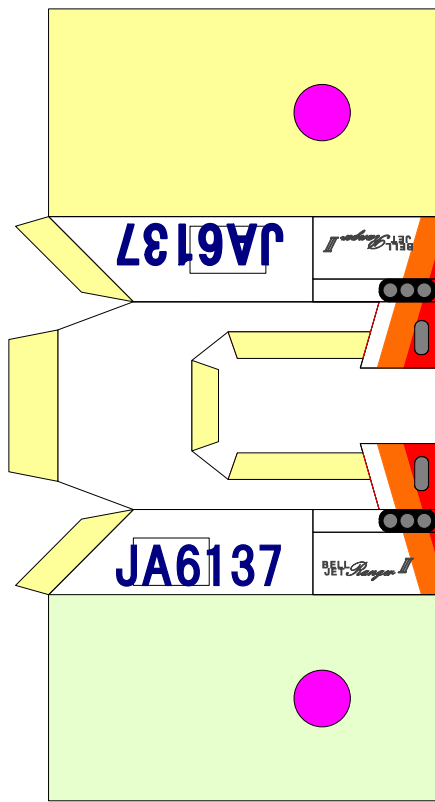

前部カウリング 1

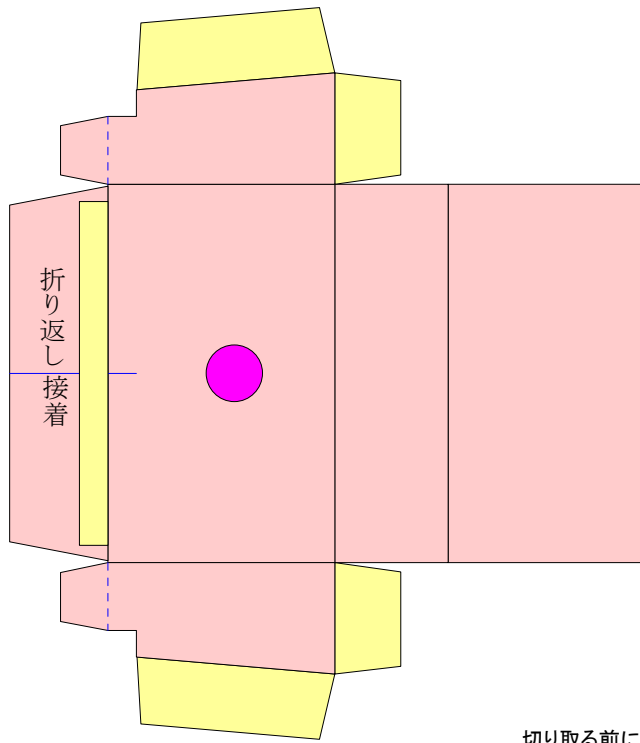

フレーム

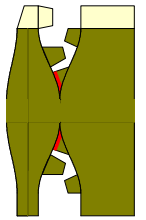
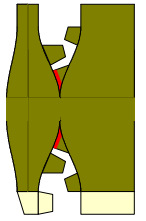

排気管

切り取る前に裏を黒く塗ると実感が出ます

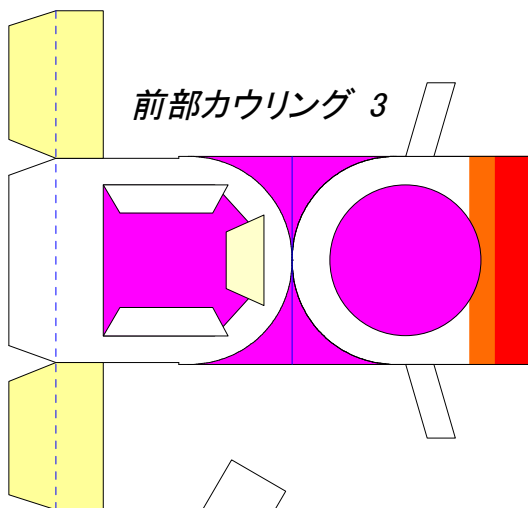

前部カウリング 3

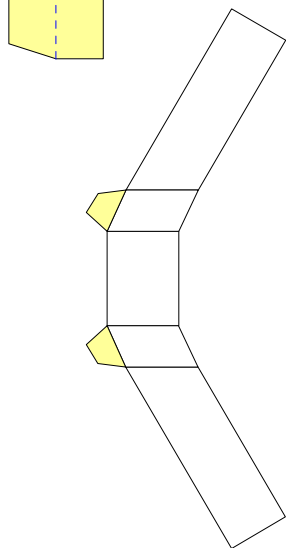

前部カウリング 2

前部カウリング 4

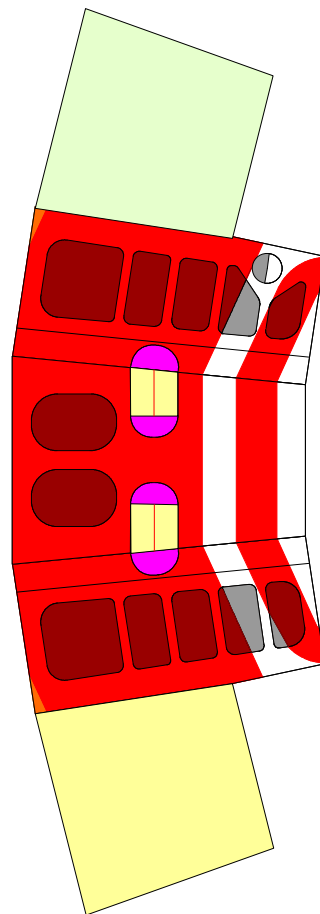

エンジンカウリング

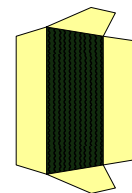

オイルクーラー

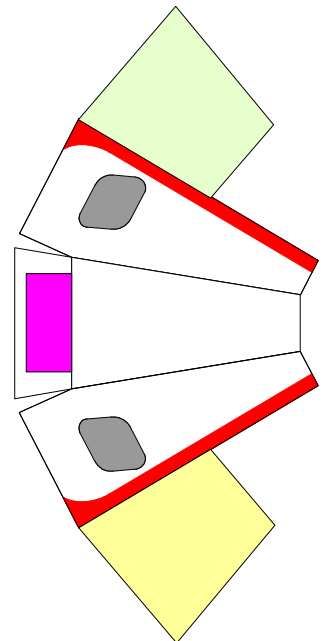

後部カウリング

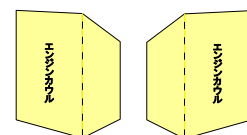

のりしろ 2

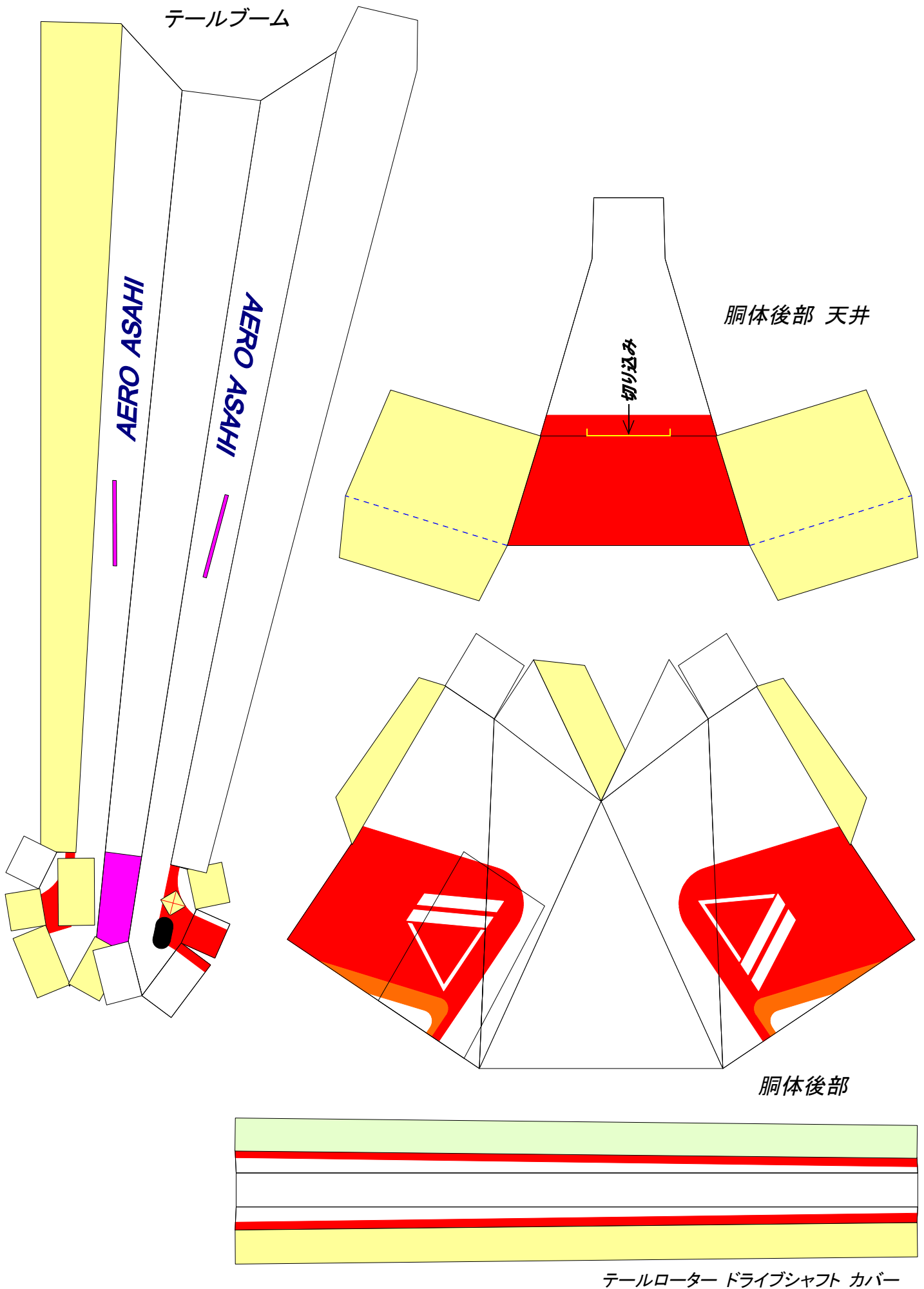

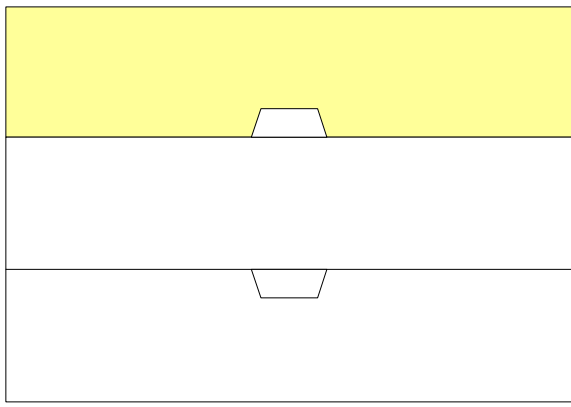

エレベーター

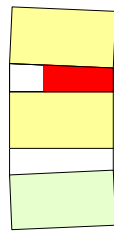

フィン取り付け基部

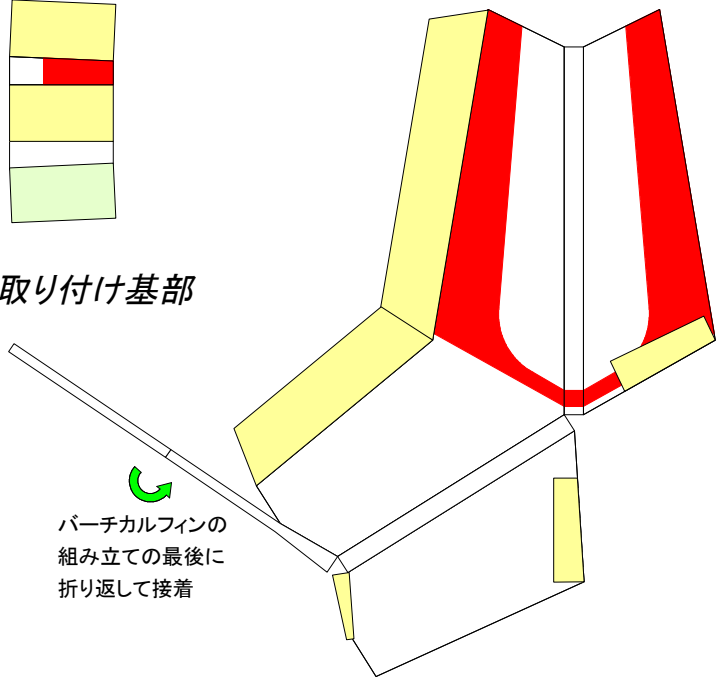

バーチカルフィン

バーチカルフィンの
組み立ての最後に
折り返して接着

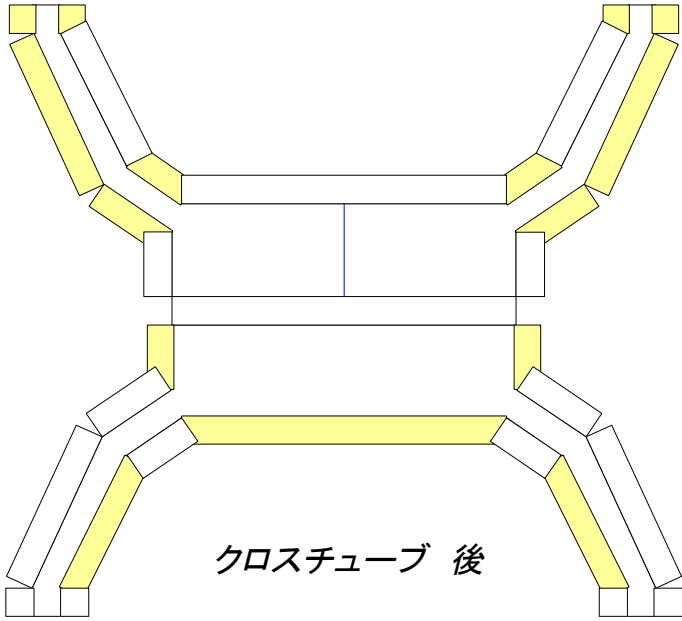

クロスチューブ 後

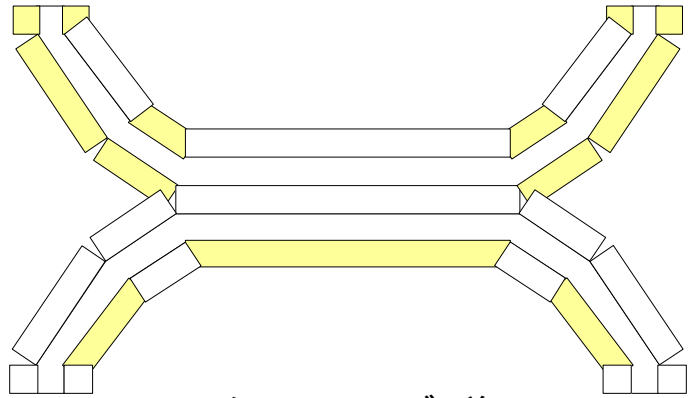

クロスチューブ 前

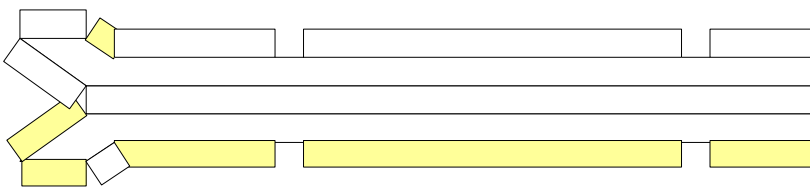

スキッドチューブ 左

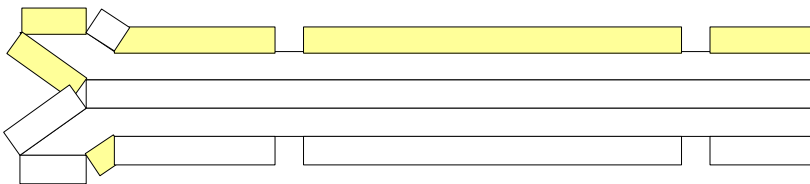

スキッドチューブ 右

朝日航洋株式会社

本社

〒136-0082

東京都江東区新木場4丁目7番41号

航空事業本社 営業統括部

TEL : 03(3522)0647

FAX : 03(3522)1853

空間情報事業本部 営業企画部

TEL : 049(244)4817

FAX : 049(244)6012

WEB : <http://www.aeroasahi.co.jp>